

onduline® Bardoline® Bardoline®

Битумните покривни шиндли Бардолин -
съчетание на икономичност,
качество и красота

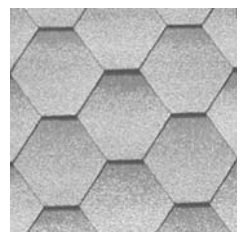

ОНДУЛИН Строителни Материали ООД
Пловдив 4000, ул. "Антим I" № 45, п.к. 870;
тел.: (032) 633 490; факс: (032) 633 669
e-mail: office@onduline-bg.com;
София, тел.: (02) 931 30 66;
GSM: 088 851 90 95;
www.onduline-bg.com

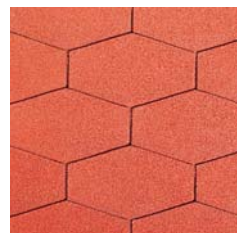

БДС - EN 544

onduline
groupe



Bardoline®

Свобода на архитектурното проектиране за по-привлекателни покриви.

ОПИСАНИЕ:

Бардолин са висококачествени битумни керемиди (шиндли) за скатни покриви с минимален наклон 12°.

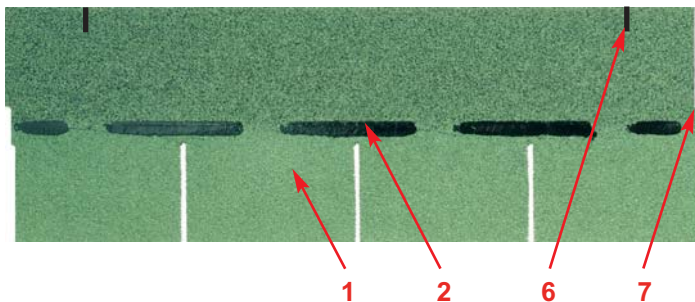

1. Минералните гранули са от базалтова скала, която е с голяма здравина и ниска водопопиваемост. Формата на гранулите осигурява дълготрайно сцепление с битумната основа. Оцветяването се постига чрез изпичане в пещи при висока температура с неорганични разтворители. Цветовете са устойчиви и дълготрайни.
2. Заводски нанесени ивици от лепило, защитени от залепване при транспортиране и съхранение.
3. Армировка от стъклен воал с висока механична якост осигурява здравината и устойчивостта на размерите на битумните керемиди. При Бардолин 125 тя е с тегло 125 гр/м² и е предварително импрегнирана за по-добро сцепление. При Бардофикс и Бардеко е 100 гр/м².
4. Битум – специален “Tia Juana” – с висока водоуплътност, обработен за устойчивост на температурни промени в широк диапазон и на УВ лъчи.
5. Кварцов пясък, предпазващ долната повърхност на ивиците от залепване при транспорт и съхранение.
6. Прорезите в горния край на ивиците служат за по-прецизно вертикално подравняване.
7. Странични, взаимно напасващи се краища, които осигуряват точно хоризонтално подравняване.

ЗАДЪЛЖИТЕЛНИ УСЛОВИЯ ЗА ПОЛАГАНЕ:

1. Минимален наклон 12° (22 %).
2. Непрекъсната дървена основа (обшивка).

НАЧИН ЗА ПОЛАГАНЕ:

Ивиците се коват с гвоздеи за основата на покрива. Залепят се една за друга, посредством нагряване на фабрично нанесената ивица лепило. При нужда се използва и допълнително битумно лепило. Това залепване е изключително важно за надеждността на покрива.

СТРУКТУРА

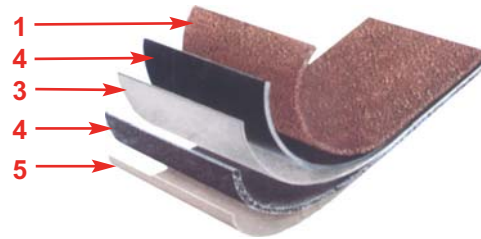

ПРЕДИМСТВА:

Бардолин предлага много предимства и е предпочитан в над 110 страни.

- ✓ **Лекота** - 1 м² е с тегло до 11 кг.
- ✓ **Гъвкавост** – Бардолин е подходящ за куполообразни или сложни, начупени покриви, които са в хармония със сградата. Прилага се и за външни стенни облицовки.
- ✓ **Устойчивост на ветрове.**
- ✓ **Произвежда се при непрекъснат контрол** на качеството - ISO 9001:2000.
- ✓ **Лесен за работа и монтаж.**
- ✓ **Дълготраен и с лесна поддръжка.**
- ✓ **Естетичен вид** - разнообразни цветове и форми, приложими за всякакви покриви.
- ✓ **Ефективен** - ивиците са малки и се режат лесно, което свежда до минимум загубата на материал.
- ✓ **10 години гаранция** за водонепропускливост.

Естетичен, лек, гъвкав,
дълготраен и икономичен.

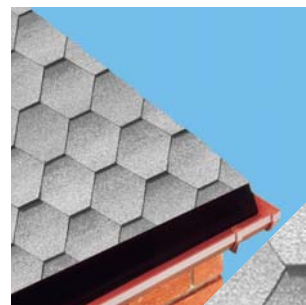

ПРЕДЛАГАТ СЕ ЧЕТИРИ ФОРМИ:

- Бардолин – правоъгълна
- Бибер – овална
- Триангулар – триъгълна
- Хекса – шестоъгълна

Технически характеристики

ПАРАМЕТРИ	Бардолин 125		Бардеко		Бардофикс
	Правоъгълен Бибер Триангулар	хекса	Правоъгълен Бибер Триангулар	Правоъгълен Бибер	Правоъгълен Бибер
Дебелина в мм:	3,4	3,0	3,4	3,0	3,0
Тегло в кг./м ² :	10,7	9,0	10,5	9,0	9,0
Армировка от усилен стъклен воал в гр./м ² :	125*	125*	100*	100*	100*
Брой ивици в пакет:	21	24	21	24	24
Брой пакети в палет:	52	52	52	52	52
Ефективна покривна площ:					
- от 1 пакет в м ² :	3,05	3,45	3,05	3,5	3,5
- от един палет в м ² :	158,6	179,4	158,6	182	182
Съдържание на:					
- битум (EN 544) в g/m ²	>1300	>1300	>1300	>1300	>1300
- гранули (EN 544) в g/m ²	>1400	>1400	>1400	>1400	>1250

*стъкленият воал е предварително импрегниран с висококачествен битум

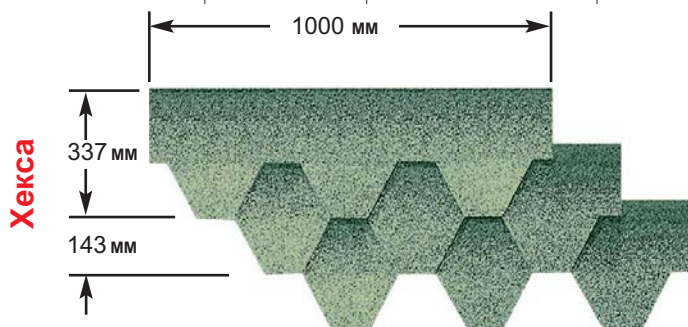
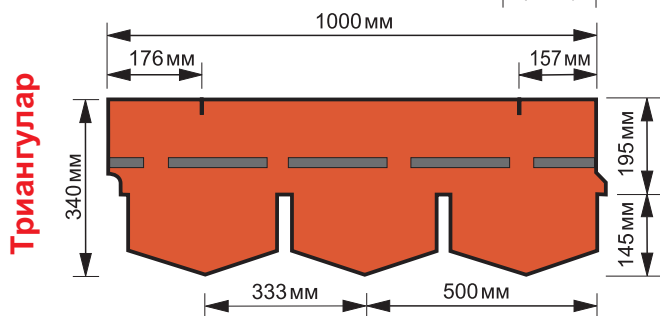
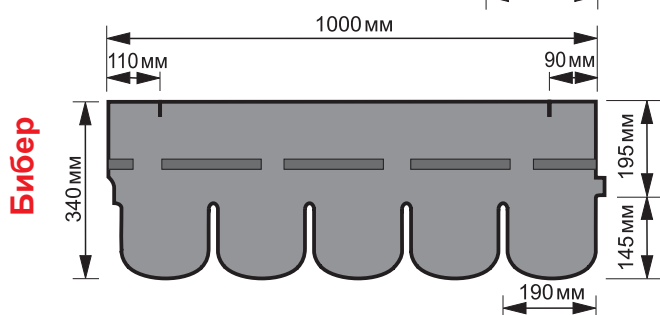
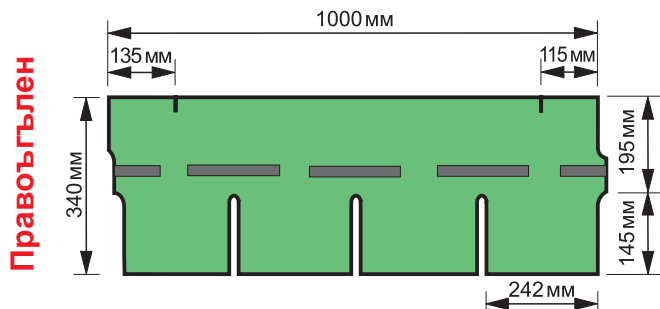

РАЗХОД НА МАТЕРИАЛ:

1. Бардолин се продава на м² ефективна покривна площ (включено е застъпването на ивиците).
2. За оформяне на била, ръбове и улами – допълнителен разход по 0.35 м² материал за линейен метър било, ръб или улама.

ЦВЕТОВЕ:

- Еднородни – Бардолин, Бардеко
- Меланжирани – Бардофикс
- Нюансирани – Бардолин, Бардеко

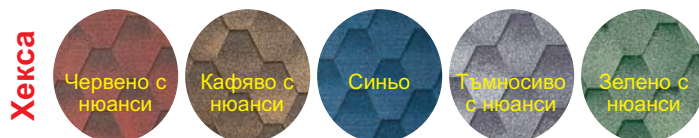
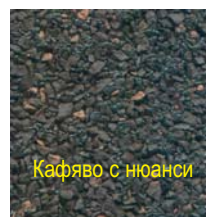
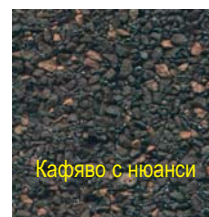
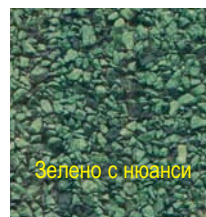
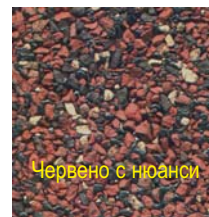

Цветове	Баролин 125				Бардеко			Бардофикс	
	Правоъгълен	Бибер	Триангулар	Хекса	Правоъгълен	Бибер	Триангулар	Правоъгълен	Бибер
червено	•		•		•	•	•	•	•
червено с нюанси		•		•		•		•	•
зелено		•				•		•	•
зелено с нюанси	•	•	•	•	•				
кафяво			•					•	•
кафяво с нюанси	•	•		•	•				
теракота		•							
тъмносиво	•	•	•		•	•	•	•	•
тъмносиво с нюанси				•					
черно	•				•				
синьо				•					

АКСЕСОАРИ - Отдушници

